

# 使用说明书

Brave 8 运动相机

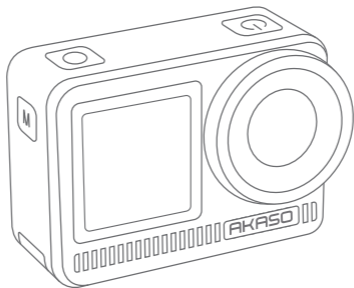

**AKASO**

V2.0

# 目录

配件清单	1
产品简介	2
快速入门	4
相机模式	6
高阶功能	7
说 明	7
相机设置	8
分辨率设置	10
自定义设置	11
APP 连接	13
回 放	13
连接到USB	14
相机维护	14
电池维护	14
配 件	15
联系我们	16

## 配件清单



AKASO Brave 8  
运动相机 × 1



兔笼 × 1



头盔底座 × 2



遥控器 × 1



充电器 × 1



电池 × 2



自行车支架 × 1



转轴 × 6



镜头布 × 1



扎带 × 5



绑带 × 4



USB数据线 × 1



遥控器腕带 × 1



快速操作指南 × 1

## 产品简介

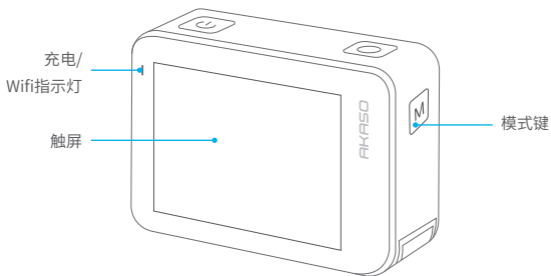
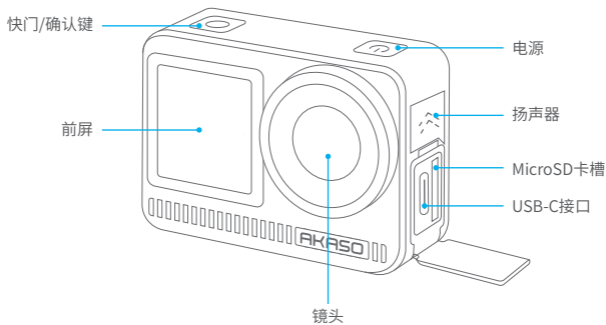

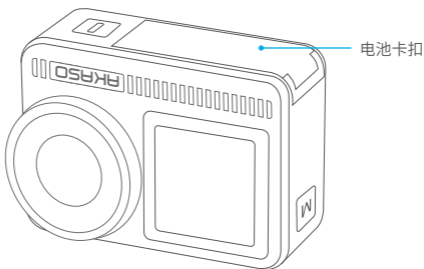

电池卡扣

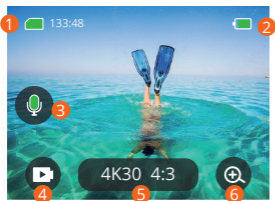

1 存储卡: 剩余录制时间/照片数量。

2 电量: 显示电池电量百分比。

3. 音频开关

4. 模式: 切换模式或显示当前模式。

5. 分辨率: 显示当前分辨率或设置分辨率。

6. 变焦: 调整拍摄角度。

7. 图片页面: 在视频模式下控制视频拍摄。

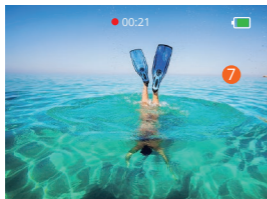

注意: 当相机套上防水壳后不能录制声音。

## 快速入门

欢迎使用AKASO Brave 8运动相机!使用运动相机拍摄前请先插入存储卡(需自行购买)。

### 温馨提示:

- 推荐用户使用传输速度达到U3等级的microSD储存卡。
- 为了使microSD卡处在一个良好的状态,请在使用前格式化microSD卡。  
注意:格式化会清除所有文件,请在格式化前确保文件已经备份。
- 最大支持512GB内存卡。
- 当单个文件的大小超过4GB时, FAT32格式的microSD卡将停止记录并重新记录为另一个新文件。

### 开关机

关机状态下,长按电源键开机。

开机状态下,长按电源键关机。

### 快速入门指南

首次开机或重置相机时,快速入门指南将演示有关如何使用相机的一些基本操作,点击屏幕上的“跳过”即可跳过该演示。同时会提醒您您在APP中激活,但您可以点击“跳过”忽略。(注意:请在跳过3次内激活,否则相机将被锁定。)

## 功能参数



### • 模式切换

1. 在首页从左向右滑动。
2. 点击“模式切换”进入拍照模式。

### • 自定义设置

向上滑动进入自定义设置并根据规格进行调整。

### • 回放

向右滑动进入回放页面，可以进行录像、预览或删除照片。

### • 相机设置

向下滑动打开参数设置界面，进行常规设置。

## 相机模式

单击图标选择当前模式或向右滑动退出照片模式。模式如下：

### 录像模式

#### • 录影

录影是相机的默认模式。

在录影模式下，按下快门键即可开始视频拍摄，再按一次快门键即结束拍摄。

#### • 缩时录像

缩时录像将拍摄一组视频，后期通过视频抽帧，把一段长时间的视频压缩成一个短视频。非常适合街景、艺术作品和其它扩展活动

#### • 移动缩时录像

它可以缩短视频时间并在移动时录制超稳定的延时视频。但请注意，与缩时录像模式相比，此功能虽提高了防抖功能，但清晰度会略有下降。

#### • 慢速录像

慢速录像模式使用高帧率来拍摄视频，然后用低帧率来播放以产生慢动作的效果。并且可以减慢到 1/16、1/8 或 1/4。例如选择720P，背书选择16X，就会达到16倍超慢动作。

### 拍照模式

#### • 拍照模式

拍照模式下，按快门键即可拍摄一张照片。或调整连拍菜单以同时拍摄多张照片。此模式下还可以通过调节倒计时菜单进行定时自拍。

#### • 缩时拍照

通过设置一定的拍摄时间间隔，对同一场景或物体以一定拍摄频率自动进行长时间连续拍摄。



## 高阶功能

### • 防抖功能

点击 **4K30 4:3**。两种模式：标准和超级防抖。它可以在剧烈抖动时录制稳定的视频。标准模式可以直接在机器上使用。超级防抖更能提高视频稳定性，需要在APP上打开相应菜单，并把视频导出才可体验效果。

### • 放大

点击 。触摸屏幕放大或缩小，有助于拍摄特写镜头。

## 说明

### 快速指南菜单



- |          |              |
|----------|--------------|
| 1 存储卡容量  | 6 屏幕亮度 (3 级) |
| 2 时间     | 7 屏幕锁定       |
| 3 电池电量   | 8 一键式快速拍摄    |
| 4 声控开关   | 9 设置         |
| 5 Wifi开关 | 10 网格        |

## 相机设置

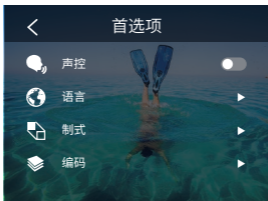

点击设置图标即可进入相机设置。向下滑动来设置相机，如下所示：

相机设置	调整参数	备注
声控	关闭 (默认)	语音控制相机
语言	支持七种语言	English/ Deutsch/Français/ Español /Italiano/日本語/简体中文/繁體中文
制式	NTSC (默认) /PAL	
编码类型	H.264 (默认) /H.265	视频编码基本上是将给定的视频输入转换为与大多数类型的网络播放器和移动设备兼容的数字格式的过程。
无线连接	打开/关闭 (默认)   连接设备   摄像机信息   Wi-Fi 频段-5G (默认)	
遥控	打开/关闭 (默认)	在相机上打开此设置，然后打开附带的遥控器，即可使用遥控器控制相机。
一键式快速拍摄	打开/关闭 (默认)	
重力感应	打开 (默认)	
通用设置		
屏幕亮度	0-100%	
声音	0-100% - 音量 打开 (默认) /关闭 - 按键音   提示音   拍照提示音	
指示灯	打开 (默认) /关闭	

录像音频	打开(默认)/关闭	
自动关机	永不/2分钟/5分钟(默认)/10分钟/20分钟/30分钟	
屏幕休眠	永不/15秒/30秒/1分钟(默认)/2分钟/5分钟	
时间日期	日期:年/月/日 时间:时/分(上午/下午/24小时)	
时间戳记	打开(默认)/关闭	
格式化	格式化存储卡-取消/确认 存储卡容量	
恢复出厂设置	取消/确认	
关于	查看型号和软件版本	

## 分辨率设置

设置分辨率和防抖。点击分辨率图标进入主屏幕。您可以调整相机的分辨率、防抖特性和时间间隔。

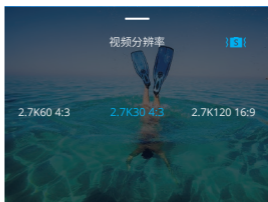
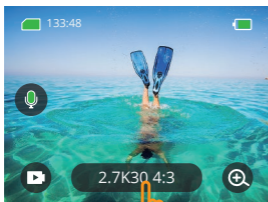

### • 录影

相机设置	调整参数
录影模式	4K30 4:3/4K60 16:9/4K30 16:9/2.7K90 4:3/2.7K60 4:3/2.7K30 4:3/2.7K120 16:9/2.7K90 16:9/2.7K60 16:9/2.7K30 16:9/1440P180/1440P120/1440P90/1440P60/1440P30/1080P200/1080P120/1080P90/1080P60/1080P30
缩时录像模式	分辨率:8K/4K4:3/4K16:9/2.7K4:3/2.7K16:9/1440P/1080P 缩时间隔:0.5s/1s/2s/5s/10s/30s/1min/2min/5min/10min/30min/1h
移动缩时录像模式	分辨率:8K/4K4:3/4K 16:9/2.7K 4:3/2.7K 16:9/1440P/1080P 倍速:2x/5x/10x/15x/30x
慢速录像	分辨率:2.7K/1440P/1080P/720P 倍速:4x/8x/16x
防抖	关闭/标准/超级防抖

### • 拍照

相机设置	调整参数
拍照模式	48M/12M
缩时拍照模式	48M/12M 缩时间隔:0.5s/1s/2s/5s/10s/30s/1min/2min/5min/10min/30min/1h

## 自定义设置

向上滑动进入视频和照片的自定义设置,参数如下:

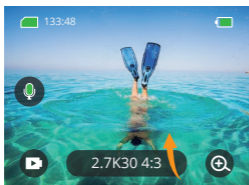

### • 录影

相机设置	调整参数	备注
分辨率	4K30 4:3/4K60 16:9/4K30 16:9/2.7K90 4:3/2.7K60 4:3/2.7K30 4:3/2.7K120 16:9/2.7K90 16:9/2.7K60 16:9/2.7K30 16:9/1440P180/1440P120/1440P90/1440P60/1440P30/1080P200/1080P120/1080P90/1080P60/1080P30	录影模式
	8K/4K4:3/4K16:9/2.7K4:3/2.7K16:9/1440P/1080P 缩时间隔:0.5s/1s/2s/5s/10s/30s/1min/2min/5min/10min/30min/1h 移动延时倍速:2x/5x/10x/15x/30x	缩时录像模式/移动缩时录像模式
	分辨率:2.7K/1080P/720P/1440P 倍速:16X/8X/4X	慢速录像
防抖	关闭/标准/超级防抖	标准模式可以直接在APP上使用。超级防抖需要在手机APP上导出才可体验此功能。
测光	CAM,AM,CM,SM,AFM	
EV	3EV/2.5EV/2EV/1.5EV/1EV/0.5EV/0EV/-0.5EV/-1EV/-1.5EV/-2EV/-2.5EV/-3EV	设置照片和视频的拍摄亮度
感光度	自动/100/200/400/800/1600/3200/6400	设置照片跟视频光线敏感度
白平衡	自动/2300K/2800K/3200K/4000K/4500K/5000K/5500K/6000k/6500K	选择照片跟视频的色调
锐度	0/1/2/3/4/5/6	设置视频跟照片的细节拍摄水平

比特率	高/中/低	跟文件大小和画质有关,比特率越低录制文件越小、画质越低,比特率越高录制文件越大、画质越佳
色彩	标准/鲜艳	选择照片和视频的色彩风格
片段	关闭/15s不循环/30s不循环/15s循环/30s循环	仅适用于一般视频
音频	立体声/增强	
暗光增强	开启/关闭	

## • 拍照

相机设置	调整参数	备注
分辨率	48M/12M	拍照
	48M/12M 缩时间隔:0.5s/1s/2s/5s/10s/30s/1m/2m/5m/10m/ 30m/1h	缩时拍照模式
测光	CAM,AM,CM,SM,AFM	
EV	3EV/2EV/1EV/0EV/-1EV/-2EV/-3EV	设置照片和视频的拍摄亮度
感光度	自动/100/200/400/800/1600	设置照片跟视频光线敏感度
快门	自动, 5S, 2S, 1/125S, 1/250S, 1/500S, 1/1000S, 1/2000S	选择快门打开时间
白平衡	自动/2300K/2800K/3200K/4000K/4500K/5000K/ 5500K/6000k/6500K	选择照片跟视频的色调
锐度	0/1/2/3/4/5/6	设置视频跟照片的细节拍摄水平
色彩	标准/鲜艳	选择照片和视频的色彩风格
倒计时	关闭/3秒/5秒/10秒/30秒	拍照
图像格式	JPG/JPG+RAW	
连拍	关闭/3/5/8	拍照

## APP连接

WiFi只有在用户开机执行激活流程的过程中默认开启,其他过程中一律默认关闭,5分钟之内没有连接的话自动关闭。5分钟内不连接APP会自动断开,此时可以手动开启。

### 1. 通过以下三种方式之一打开Wifi:

- ① 默认状态下开启相机
- ② 快捷菜单上的 Wifi 图标
- ③ 设置下的无线连接

### 2. 通过以下两种方式之一连接Wifi:

- ① 在手机Wifi界面中找到“Brave 8\_xxxx”
- ② 在AKASO GO APP中选择“添加设备”

Wifi已连接:Wifi指示灯亮起

屏幕显示:连接至Brave 8\_xxxx

### 3. 通过APP控制相机。您可以录制、拍摄、回放、加载、删除和编辑。

## 回放

向右滑动进入回放界面。点击网格视图以更改缩略图浏览模式。在回放模式下,滑动屏幕来浏览文件。选择文件预览,点击“删除”图标再勾选想要删除的文件。

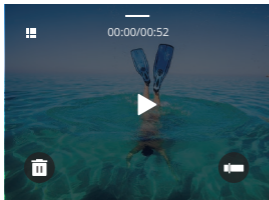

## 连接到 USB

相机开机时插上数据线，选择USB存储，将存储卡中的文件拷贝到电脑上。选择相机模式将相机用作网络相机。选择充电模式为相机充电。

## 相机维护

为了使相机获得最佳性能，请遵循以下准则：

- 1.为获得最佳音频性能，请摇动相机或对着麦克风吹风以清除麦克风孔中的碎屑。
- 2.如需清洁镜头，请使用不会起毛的软布擦拭。
- 3.请勿在镜头周围插入异物。
- 4.请勿用手指触摸镜头。
- 5.请勿使相机跌落或颠簸，这可能会损坏内部零件。
- 6.远离高温和强光照射。

## 电池维护

如果在录制时电池电量降到0%，相机将自动保存文件并关闭电源。

为了最大限度地延长电池续航时间，请尽可能遵循以下准则：

- 不使用Wifi时，请关闭无线连接
- 以较低的帧频和分辨率去拍摄视频
- 使用屏幕保护设置

### 电池的储存和处理

- 请避免将相机暴露在极冷或极热的温度下。低温或高温条件可能会暂时缩短电池寿命或导致相机暂时停止正常工作。使用相机时，请避免温度或湿度的急剧变化，因为在相机上或相机内可能会形成冷凝水。
- 请勿使用微波炉或吹风机等外部热源干燥相机或电池。由于与照相机内部液体接触而造成的照相机或电池损坏不在保修范围内。
- 请勿将电池与硬币、钥匙或项链等金属物品一起存放。如果电池端子与金属物体接触，可能会引起火灾。
- 请勿对相机进行未经授权的改动。这样做可能会危及相机的安全性、合规性和性能，并使保修无效。







## 联系我们

深圳市赛纳电子科技有限公司

地址：深圳市福田区新一代产业园4栋7楼

邮编：518000

邮箱：saina2020@cnest.net

网址：www.akasotech.com

电话：0755-88601301

执行标准：GB/10047.1-2005